

Controle Inteligente DJI

Manual do Usuário v1.0

2019.05

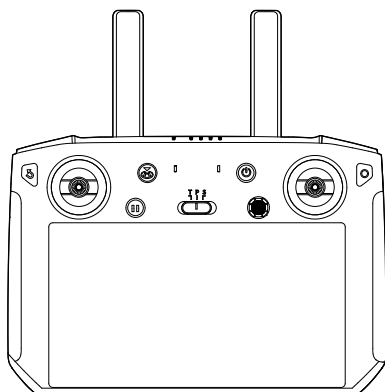

Procurando palavras-chave

Procure palavras-chave como “bateria” e “instalação” para localizar um tópico. Caso esteja usando o Adobe Acrobat Reader para ler este documento, pressione Ctrl+F no Windows ou Command+F no Mac para iniciar uma busca.

Navegação para um tópico

Visualize uma lista completa de tópicos no índice. Clique em um tópico para navegar até a seção.

Impressão deste documento

Este documento oferece suporte para impressão em alta resolução.

Uso deste Manual

Legendas

⊘ Advertência

⚠ Importante

💡 Dicas

📖 Explicação

Tutoriais em vídeo

Assista aos vídeos de tutorial no link abaixo, demonstrando como utilizar este produto com segurança: <http://www.dji.com/dji-smart-controller>

Baixar o DJI™ ASSISTANT™ 2

Baixe o DJI Assistant 2 em: <http://www.dji.com/dji-smart-controller>



Conteúdo

Uso deste Manual	1
Legendas	1
Tutoriais em vídeo	1
Baixar o DJI™ ASSISTANT™ 2	1
Conteúdo	2
Perfil do produto	3
Introdução	3
Visão geral	4
Preparando o Controle Inteligente	6
Carregando a bateria	6
Montando os pinos de controle	6
Operações do Controle Inteligente	7
Ligando e desligando o Controle Inteligente	7
Ativando o Controle Inteligente	7
Vinculando o Controle Inteligente	8
Controlando a aeronave	8
Operando a câmera	12
Interface de exibição	13
Página inicial	13
Configurações rápidas	14
Aplicativo DJI GO 4	15
Apêndice	16
Alterando os locais de armazenamento de imagens e vídeos	16
Navegação dos pinos de controle	16
DJI GO Share	16
Descrição do LED de status e indicadores de nível da bateria	17
Sons de advertência do Controle Inteligente	18
Atualização do sistema	18
Combinações dos botões	18
Calibração da bússola	19
Bloqueio de notificações de terceiros	20
HDMI	20
Informações de pós-vendas	20
Especificações	21

Perfil do produto

Introdução

O Controle Inteligente DJI possui tecnologia OCUSYNC™ 2.0 e é compatível com aeronaves que suportam OcuSync 2.0. Com uma ampla gama de botões de função, o controle remoto pode executar uma variedade de tarefas e controlar a aeronave dentro de um alcance máximo de 8 km. O suporte às frequências de transmissão duplas torna o downlink de vídeo em HD estável e confiável.

Tela com brilho intenso: A tela embutida de 5,5 polegadas possui um alto brilho de 1000 cd/m² e uma resolução de 1920x1080 píxeis.

Conexões múltiplas: O Controle Inteligente suporta conexões Wi-Fi e Bluetooth.

Gerenciamento de vídeo e áudio: O Controle Inteligente possui microfone e alto-falante integrados, sendo capaz de exibir vídeos em 4K a 60 fps nos formatos H.264 e H.265. Além disso, os vídeos podem ser exibidos em um monitor externo usando a entrada HDMI.

Capacidade de armazenamento estendida: A capacidade de armazenamento do Controle Inteligente pode ser aumentada usando um cartão microSD. Isso permite que os usuários armazenem mais imagens e vídeos, facilitando a exportação para um computador.

Confiável em mais ambientes: O Controle Inteligente pode operar normalmente dentro de uma ampla faixa de temperatura de 20 °C a 40 °C.

DJI GO Share A nova função DJI GO Share permite que os usuários transfiram imagens e vídeos para dispositivos inteligentes após terem sido baixados da reprodução no DJI GO™ 4.



- O tempo máximo de voo foi testado em condições sem vento a uma velocidade constante de 25 km/h usando o MAVIC™ 2. Este valor serve apenas como referência.
 - Consulte as Especificações para verificar os modelos de aeronaves compatíveis.
 - Para atender às regulamentações locais, a frequência de 5,8 GHz não está disponível em alguns países e regiões.
 - 4K/60fps é compatível para vídeos que não possuam HDR de 10 bits. Ao selecionar vídeos em HDR de 10 bits, apenas 4K/30fps estão disponíveis.
-

Visão geral

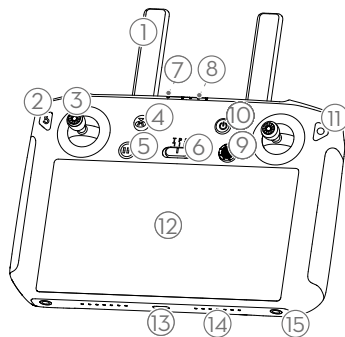

1 Antenas

Retransmite sinais de controle e vídeo da aeronave.

2 Botão Voltar/Botão Função

Pressione uma vez para retornar à página anterior e pressione duas vezes para voltar à página inicial. Segure para visualizar um guia sobre o uso de combinações de botões. Consulte a seção Combinações de botões para mais informações.

3 Pinos de controle

Controla a posição e o movimento da aeronave quando o controle remoto estiver vinculado a uma aeronave. Vá até Configurações > Navegação dos pinos de controle para personalizar as configurações de navegação.

4 Botão RTH

Pressione e segure para iniciar o Retorno à Base (RTH). Pressione novamente para cancelar o RTH.

5 Botão de pausa do voo

Pressione uma vez para sair do TapFly, ActiveTrack ou outros modos de voo inteligentes.

6 Alterar o modo de voo

Alterna entre modo T, modo P e modo S.

7 LED de status

Indica o status do vínculo e as advertências para os pinos de controle, nível baixo da bateria e alta temperatura.

8 LEDs de nível da bateria

Exibe o nível da bateria do controle remoto.

9 Botão 5D

A configuração padrão está listada abaixo. As funções podem ser definidas no DJI GO 4.

Para cima: Recentraliza o estabilizador/move o estabilizador para baixo

Baixo: Alteração/medição de foco

Esquerda: Diminui o valor EV

Direita: Aumenta o valor EV

Pressionar: Abre o menu de modos de voo inteligentes do DJI GO 4.

Quando o controle remoto não estiver vinculado à aeronave, o botão 5D poderá ser usado para navegar no controle remoto. Vá até Configurações > Navegação dos pinos de controle para habilitar esta função.

10 Botão liga/desliga

Usado para ligar e desligar o controle remoto.

Quando o controle remoto estiver ligado, pressione o botão para entrar no modo de repouso ou para ativar o controle.

11 Botão de Confirmação/Botão

Personalizável C3*

Quando o controle remoto não estiver vinculado à aeronave, pressione para confirmar uma seleção. Quando vinculado à aeronave, o botão não pode ser usado para confirmar uma seleção. No entanto, a função do botão quando vinculado à aeronave pode ser personalizada no DJI GO 4.

* Este botão de Confirmação pode ser personalizado em versões futuras do firmware.

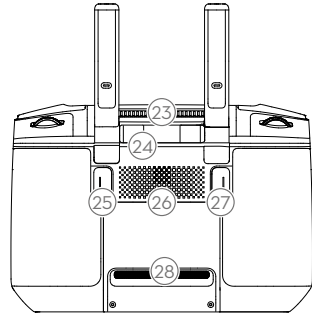
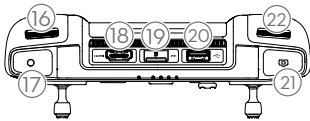

- 12 Tela sensível ao toque**
Toque para selecionar.
- 13 Entrada USB-C**
Usada para carregar ou atualizar o controle remoto.
- 14 Microfone**
Grava áudio.
- 15 Orifícios dos parafusos**
- 16 Botão de rolagem do estabilizador**
Usado para controlar a inclinação da câmera.
- 17 Botão de gravação**
Pressione para iniciar a gravação de vídeo. Pressione novamente para parar a gravação.
- 18 Entrada HDMI**
Para saída de vídeo.
- 19 Compartimento do cartão microSD**
Use para inserir um cartão microSD.
- 20 Entrada USB-A**
Use para conectar dispositivos externos.
- 21 Botão foco/obturador**
Pressione até a metade para focar e depois pressione para tirar uma foto.
- 22 Botão de rolagem de configurações da câmera**
Mavic 2 Pro: Gire o botão de rolagem para ajustar a compensação de exposição (quando no modo Programa), abertura (quando estiver no modo Prioridade de abertura e modo Manual) ou obturador (quando no modo Prioridade do obturador).
Mavic 2 Zoom: Gire para ajustar o zoom da câmera do Mavic 2 Zoom.
- 23 Saída de ar**
Usada para dissipação de calor. NÃO cubra a saída de ar durante o uso.
- 24 Compartimento de armazenamento dos pinos**
Usado para armazenar dois pinos de controle.
- 25 Botão personalizável C2**
A configuração padrão é a reprodução. A configuração pode ser definida no DJI GO 4.
- 26 Alto-falante**
Saída de som.
- 27 Botão personalizável C1**
A configuração padrão é o foco central. A configuração pode ser definida no DJI GO 4.
- 28 Entrada de ar**
Usada para dissipação de calor. NÃO cubra a saída de ar durante o uso.

Preparando o Controle Inteligente

Carregando a bateria

Existem duas baterias embutidas de íons de lítio 2500 mAh no controle remoto. Carregue o controle remoto usando a entrada USB-C.

Tempo de carregamento: 2 horas (usando um adaptador USB padrão)



- ⚠ Use um adaptador de energia USB oficial da DJI para carregar o controle remoto. Caso contrário, recomenda-se um adaptador de energia USB de 12 V/2 A com certificação FCC/CE.
- A bateria se esgotará quando armazenada por um longo período de tempo. Recarregue a bateria ao menos uma vez a cada três meses para evitar o excesso de descarga.

Montando os pinos de controle

Dois pares de pinos de controle estão incluídos na embalagem do Controle Inteligente. Um par é armazenado no compartimento de armazenamento na parte traseira do controle remoto. Siga os passos abaixo para acoplar os pinos de controle armazenados no compartimento de armazenamento de pinos ao controle remoto.

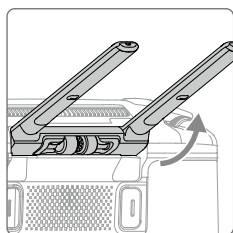

Levante as antenas

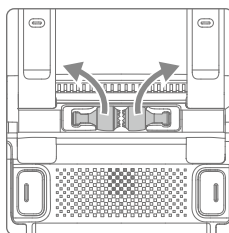

Remova os pinos de controle

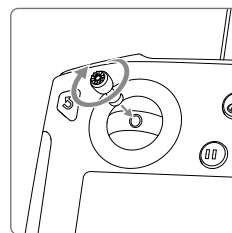

Gire para acoplar os pinos de controle

Operações do Controle Inteligente

Ligando e desligando o Controle Inteligente

Siga as etapas abaixo para ligar e desligar o controle remoto.

1. Pressione o botão de ligar/desligar uma vez para verificar o nível atual da bateria. Carregue o controle remoto se o nível da bateria estiver muito baixo.
2. Segure o botão liga/desliga ou pressione-o uma vez e depois segure-o para ligar o controle remoto.
3. Repita o Passo 2 para desligar o controle remoto.

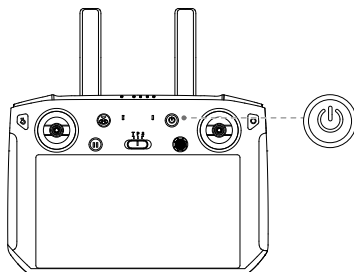

Ativando o Controle Inteligente



O Controle Inteligente precisa ser ativado antes de ser usado pela primeira vez. Certifique-se de que o controle remoto possa se conectar à internet durante a ativação. Siga os passos abaixo para ativar o Controle Inteligente.

1. Ligue o controle remoto. Selecione o idioma e toque em "Avançar". Leia atentamente os Termos de uso e Política de privacidade e toque em "Concordo". Após a confirmação, defina o país/região.
2. Conecte o controle remoto à internet através do Wi-Fi. Após a conexão, toque em "Avançar" para continuar e selecione o fuso horário, data e hora.
3. Faça login com sua conta DJI. Caso não tiver uma conta, crie uma conta DJI e faça o login.
4. Toque em "Ativar" na página de ativação.
5. Após a ativação, selecione se gostaria de participar do Programa de Melhoria do Controle Inteligente (Smart Controller Improvement Project). O programa ajuda a melhorar a experiência do usuário enviando dados de diagnóstico e uso de dados automaticamente todos os dias. Nenhum dado pessoal será coletado pela DJI.
6. O controle remoto verificará se há atualizações de firmware. Se uma atualização de firmware estiver disponível, será solicitado que baixe a versão mais recente.



Verifique sua conexão com a internet se a ativação falhar. Se a conexão com a internet estiver normal, tente ativar o controle remoto novamente. Entre em contato com a DJI se a ativação falhar continuamente.

Vinculando o Controle Inteligente

Quando o Controle Inteligente é adquirido em conjunto com uma aeronave, o controle remoto já vem vinculado à aeronave e pode ser usado diretamente após a ativação do controle remoto e da aeronave. Caso o Controle Inteligente e a aeronave forem comprados separadamente, siga os passos abaixo para vincular o controle remoto à aeronave.

Método 1: Usando os botões do Controle Inteligente

1. Ligue o controle remoto e a aeronave.
2. Pressione o botão personalizável C1, C2 e o botão Gravar simultaneamente. O LED de status pisca em azul e o controle emite dois bipes para indicar que a vinculação foi iniciada.
3. Pressione o botão de vinculação na aeronave. O LED de status do controle remoto ficará verde quando a vinculação for bem-sucedida.

Método 2: Usando o DJI GO 4

1. Ligue o controle remoto e a aeronave. Toque em "Ir" na página inicial e faça login usando uma conta DJI.
2. Toque em "Inserir Dispositivo", selecione "Conectar à aeronave" e siga as instruções para iniciar a vinculação.
3. Selecione "Abrir a exibição da câmera" e toque em  na exibição da câmera. Deslize até a parte de baixo, toque em "Vinculação do controle remoto" e toque em "OK" para confirmar.
4. O LED de status piscará em azul e o controle remoto emitirá dois bipes para indicar que a vinculação foi iniciada.
5. Pressione o botão de vinculação na aeronave. O LED de status do controle remoto ficará verde quando a vinculação for bem-sucedida.

Método 3: Usando as Configurações rápidas

1. Ligue o controle remoto e a aeronave.
2. Deslize para baixo desde a parte superior da tela para abrir as Configurações rápidas. Toque em  para começar a vincular.
3. O LED de status piscará em azul e o controle remoto emitirá dois bipes para indicar que a vinculação foi iniciada.
4. Pressione o botão de vinculação na aeronave. O LED de status do controle remoto ficará verde quando a vinculação for bem-sucedida.



- Certifique-se de que o controle remoto esteja a no máximo 0,5 metro de distância da aeronave durante a vinculação.
- Certifique-se de que o controle remoto esteja conectado à internet ao fazer login usando uma conta DJI.

Controlando a aeronave

Os pinos de controle controlam a orientação da aeronave (guinada), o movimento para frente e para trás (inclinação), a altitude (aceleração) e o deslocamento para a esquerda e para a direita (rotação). O modo dos pinos de controle determina a função de cada pino. Três modos pré-programados (Modo 1, Modo 2 e Modo 3) estão disponíveis e modos personalizados podem ser configurados no DJI GO 4. O modo padrão é o Modo 2.

Em cada um dos três modos pré-programados, a aeronave faz voo estacionário em uma orientação constante quando ambos os pinos de controle estiverem centralizados. Veja as figuras abaixo para ver a função de cada pino de controle nos três modos pré-programados.

Modo 1

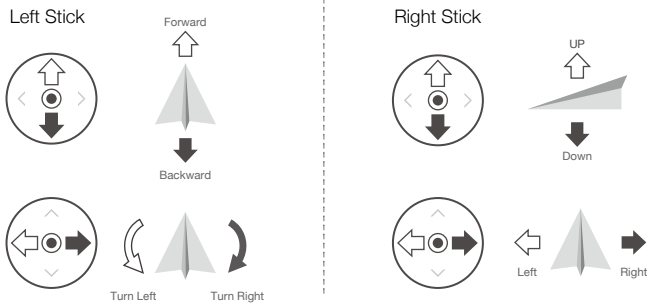

Modo 2

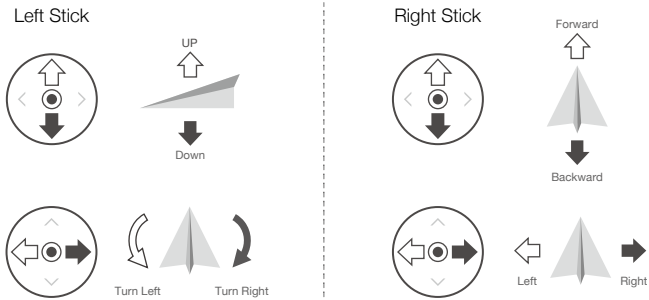



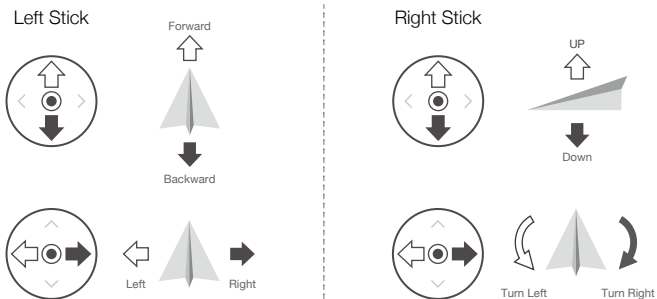



Modo 3

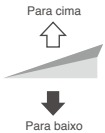

A figura abaixo explica como usar cada pino de controle. O modo 2 foi usado como exemplo.

 Posição central: Os pinos de controle estão centralizados.

Movimentando os pinos de controle: Os pinos de controle são afastados da posição central.

Modo 2 dos pinos de controle	Aeronave	Observações
<p>Pino esquerdo</p> 		<p>Mover o pino esquerdo para cima e para baixo muda a altitude da aeronave. Empurrar o pino para cima e para baixo para subir e para descer, respectivamente. Quanto mais o pino for afastado da posição central, mais rapidamente a aeronave mudará a altitude. Empurre o pino suavemente para evitar alterações repentinas e inesperadas de altitude.</p>
<p>Pino esquerdo</p> 		<p>Mover o pino esquerdo para a esquerda ou para a direita controla a orientação da aeronave. Empurre o pino para a esquerda para girar a aeronave no sentido anti-horário e para o lado direito para girar a aeronave no sentido horário. Quanto mais o pino for afastado da posição central, mais rapidamente a aeronave irá girar.</p>
<p>Pino direito</p> 		<p>Mover o pino direito para cima e para baixo muda a inclinação da aeronave. Empurre o pino para cima e para baixo para avançar e para recuar, respectivamente. Quanto mais o pino for afastado da posição central, mais rapidamente a aeronave irá se mover.</p>
<p>Pino direito</p> 		<p>Mover o pino direito para a esquerda ou para a direita mudará a rotação da aeronave. Empurre o pino para a esquerda para voar para a esquerda e para a direita para voar para a direita. Quanto mais o pino for afastado da posição central, mais rapidamente a aeronave irá se mover.</p>

-  • Mantenha o controle remoto longe de materiais magnéticos para evitar que seja afetado por interferência magnética.
- Para evitar danos, é recomendável que os pinos sejam removidos e armazenados em seus compartimentos de armazenamento no controle remoto durante o transporte ou armazenamento.

Alterar o modo de voo

Altere o interruptor para selecionar o modo de voo. Escolha entre o Modo T, Modo P e Modo S.

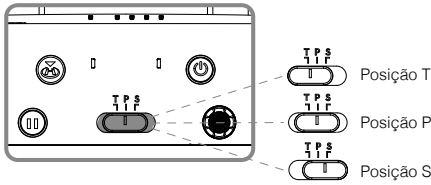



Posição	Modo de voo
T	Modo T (Tripé)
P	Modo P (Posicionamento)
S	Modo S (Sport)

Modo T (Tripé): A aeronave utiliza o GPS e os sistemas visuais para se localizar, se estabilizar e navegar entre obstáculos. Neste modo, a velocidade máxima do voo é limitada a 3,6 km/h. A resposta aos movimentos dos pinos também é reduzida para movimentos mais sutis e mais controlados.

Modo P (Posicionamento): O Modo P funciona melhor com sinal do GPS forte. A aeronave utiliza o GPS, sistemas visuais e sistema de detecção infravermelho para estabilizar, evitar obstáculos e rastrear objetos em movimento. Recursos avançados, como TapFly e ActiveTrack, estão disponíveis neste modo.

Modo S (Sport): Os valores de ganho de manuseio da aeronave são ajustados para melhorar sua capacidade de manobras. Note que os sistemas visuais estão desativados neste modo.

Independentemente da posição em que o interruptor esteja no controle remoto, a aeronave inicia no modo P por padrão. Para alternar modos de voo, vá para a exibição da câmera no DJI GO 4, toque em  e habilite os "Vários modos de voo". Após habilitar os vários modos de voo, altere o interruptor para a posição P e, em seguida, para S ou T para alternar os modos de voo.

 Consulte a seção de modos de voo no Manual do Usuário da aeronave para obter mais informações sobre os recursos do modo de voo para diferentes tipos de aeronave.

Botão RTH

Pressione e segure o botão RTH para iniciar o procedimento de Retorno à Base (RTH), no qual a aeronave retorna ao último ponto de origem gravado. Pressione o botão novamente para cancelar o procedimento de RTH e recuperar o controle da aeronave. Consulte a seção Retorno à Base no Manual do Usuário da aeronave para obter mais informações sobre o RTH.

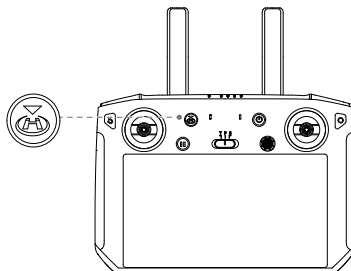

Botões personalizáveis

Existem três botões personalizáveis no controle: C1, C2 e o botão Confirmar. Quando o controle remoto não estiver vinculado a uma aeronave, pressione o botão Confirmar para confirmar uma seleção. Quando o controle remoto estiver vinculado a uma aeronave, o botão não pode ser usado para confirmar uma seleção. No entanto, a função do botão quando vinculado a uma aeronave pode ser personalizada no DJI GO 4.

As funções dos botões C1 e C2 são definidas no DJI GO 4. A configuração padrão para o botão C1 é o foco central e a configuração padrão para o botão C2 é a reprodução.

Faixa de transmissão ideal

A faixa de transmissão ideal do Controle Inteligente é mostrada abaixo:

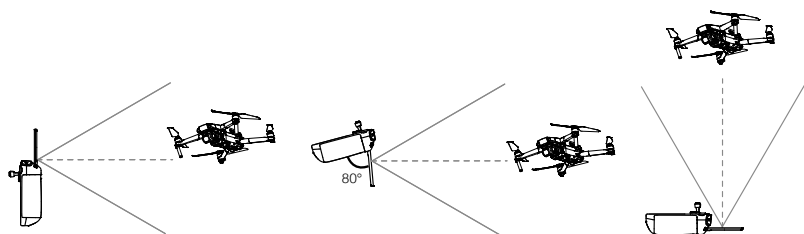

Certifique-se de que as antenas estejam voltadas para a aeronave. Quando o ângulo entre as antenas e a traseira do Controle Inteligente for de 80° ou 180°, a conexão entre o controle remoto e a aeronave pode atingir seu desempenho ideal.

Observe que as ilustrações acima não refletem as distâncias reais entre o usuário e a aeronave, sendo apenas para referência.

- ⚠ O DJI GO 4 avisará ao usuário quando o sinal de transmissão estiver fraco. Ajuste as antenas para garantir que a aeronave esteja dentro da faixa de transmissão ideal.

Operando a câmera

Capture vídeos e fotos com o botão foco/obturador e o botão de gravação no controle remoto.

1. Botão foco/obturador

Pressione para tirar uma foto. Se o modo de disparo contínuo estiver selecionado, várias fotos serão tiradas caso o botão for pressionado continuamente.

2. Botão de gravação

Pressione uma vez para iniciar a gravação de vídeo e pressione novamente para interromper a gravação.

3. Botão de rolagem das configurações da câmera

Mavic 2 Pro: Gire o botão de rolagem para ajustar a compensação de exposição (quando no modo Programa), abertura (quando estiver no modo Prioridade de abertura e modo Manual) ou obturador (quando no modo Prioridade de obturador).

Mavic 2 Zoom: Gire para ajustar o zoom da câmera do Mavic 2 Zoom.

Interface de exibição

Página inicial

A tela exibe a página inicial quando o Controle Inteligente estiver ligado.

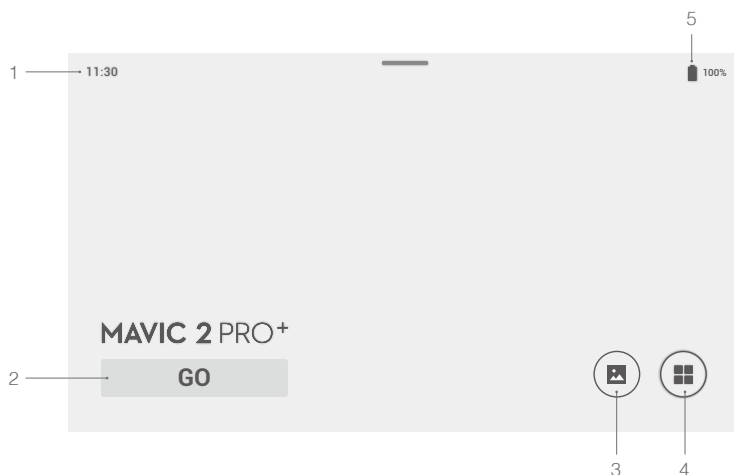

1 Horário

Exibe o horário local.

2 DJI GO 4

Toque para abrir o DJI GO 4. O botão estará azul se o controle remoto estiver vinculado à aeronave. Usuários podem tocar para abrir a exibição da câmera após fazer login usando uma conta DJI. Se o controle remoto não estiver vinculado à aeronave, toque e faça login usando uma conta DJI. Selecione "Inserir dispositivo" e siga as instruções para entrar na exibição da câmera.

3 Galeria

Toque para verificar as imagens e vídeos armazenados.

4 Central de aplicativos

Clique para verificar todas as aplicações, incluindo o DJI GO 4, Configurações, Gerenciador de arquivos e qualquer aplicativo de terceiros que usuários tenham baixado e instalado. Consulte a seção Central de aplicativos para obter mais informações.

5 Nível da bateria

Exibe o nível de bateria do controle remoto.



Navegue no controle remoto usando o botão 5D, os pinos de controle ou tocando na tela. Confirme uma seleção pressionando o botão 5D ou tocando na tela. Consulte a seção Navegação dos pinos de controle para obter mais informações.

Central de aplicativos

Toque  para abrir a Central de aplicativos. Os usuários podem encontrar aplicativos padrão do sistema e aplicativos de terceiros que foram baixados.

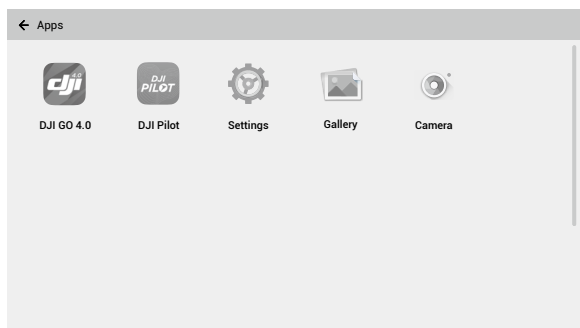

A Central de aplicativos está sujeita a alterações no futuro

Pressione o ícone para abrir o aplicativo.

Para mover um aplicativo, segure o ícone e mova o aplicativo para onde deseja colocá-lo. Para excluir um aplicativo, segure o ícone e arraste-o ao topo desta página para removê-lo. Observe que os aplicativos padrão do sistema não podem ser excluídos.

Pressione Configurações para definir configurações, tais como combinações de botões, navegação dos pinos de controle, data e hora, idiomas, Wi-Fi e Bluetooth.

 A DJI não é responsável pela segurança ou compatibilidade de aplicativos de terceiros. Se um aplicativo terceirizado estiver afetando o desempenho do Controle Inteligente, tente excluir os aplicativos terceirizados ou redefina o Controle Inteligente para as configurações de fábrica. Para redefinir o Controle Inteligente para as configurações de fábrica, vá até Redefinição de dados de fábrica em Configurações.

Configurações rápidas

Deslize para baixo desde a parte superior da tela para abrir as Configurações rápidas.

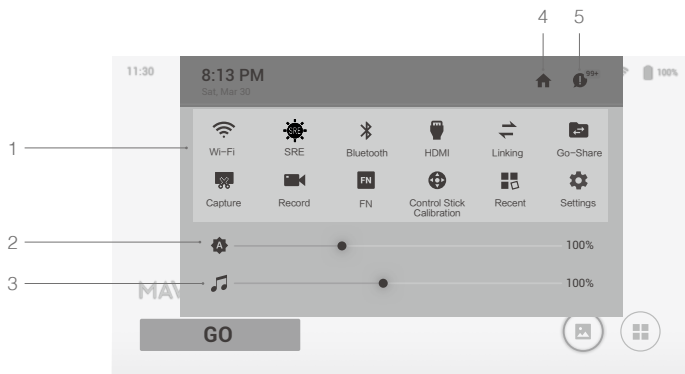



1 Toque em um ícone para habilitar ou desabilitar a função correspondente. Segure o ícone para abrir as configurações da função (caso disponível).

 : toque para habilitar ou desabilitar o Wi-Fi. Mantenha pressionado para abrir as configurações e conectar-se ou adicionar uma rede Wi-Fi.

 : toque para habilitar ou desabilitar o modo SRE. Mantenha pressionado para entrar nas configurações e selecionar um modo SRE.

 : toque para habilitar ou desabilitar o Bluetooth. Mantenha pressionado para abrir as configurações e conectar-se aos dispositivos Bluetooth próximos.

 : toque para habilitar ou desabilitar a conexão HDMI. Mantenha pressionado para abrir as configurações e ajustar a resolução HDMI, a rotação, o modo de saída e o zoom da tela.

 : toque para começar a vincular o controle remoto a uma aeronave.

 : toque para ativar o DJI GO Share. Mantenha pressionado para abrir as Configurações e definir um ponto de acesso do GO Share. Consulte a seção DJI GO Share para obter mais informações.

 : toque para capturar a tela.

 : toque para iniciar a gravação da tela. Durante a gravação, a tela exibe o tempo de gravação. Toque em "Parar" para parar a gravação.



 : toque ou segure para verificar as combinações de botões.

 : toque para calibrar os pinos e as rodas.

 : toque para verificar aplicativos abertos recentemente.

 : toque ou segure para abrir as Configurações.

2 Ajustando o brilho

Deslize a barra para ajustar o brilho. O ícone  significa brilho automático. Toque neste ícone ou deslize a barra e o ícone se transformará em  para alternar ao modo de brilho manual.

3 Ajustando o volume

Deslize a barra para ajustar o volume. Toque em  para silenciar o volume.

4 Página inicial

 : Toque para voltar à página inicial.

5 Notificações

 : Toque para verificar as notificações do sistema.

 SRE (Sunlight Readable Enhancement) permite aos usuários aumentar os realces ou sombras de uma imagem individualmente ou em conjunto. Isto ajuda usuários a ver áreas específicas da tela mais claramente quando a luz do sol estiver forte.

Aplicativo DJI GO 4



Para abrir o DJI GO 4, toque em "Ir" na página inicial ou toque em  na página inicial e depois em DJI GO 4. No DJI GO 4, você pode verificar o status do voo e definir os parâmetros de voo e da câmera. Como o Controle Inteligente é compatível com vários modelos de aeronaves e a interface do DJI GO 4 pode mudar com base no modelo da aeronave, consulte a seção do aplicativo DJI GO 4 no Manual do Usuário da aeronave para obter mais informações.

Apêndice

Alterando os locais de armazenamento de imagens e vídeos

Após a vinculação, você poderá usar o DJI GO 4 para armazenar imagens e vídeos na aeronave. Os usuários também podem usar o DJI GO 4 para armazenar imagens e vídeos no Controle Inteligente ou no cartão microSD do Controle Inteligente.

Sincronização automática de fotos em HD:

Ligue o controle remoto e a aeronave e verifique se eles estão vinculados. Execute o aplicativo DJI GO 4 e abra a exibição da câmera. Toque em  >  e habilite a "Sincronização automática de fotos em HD". Todas as imagens serão armazenadas em alta resolução no cartão microSD do controle remoto ao mesmo tempo em que o cartão microSD da aeronave armazenará as imagens.

Armazenamento no Controle Inteligente:

Ligue o controle remoto e a aeronave e verifique se eles estão vinculados. Execute o aplicativo DJI GO 4 e abra a exibição da câmera. Toque em **...** > **...**:

Para armazenar imagens e vídeos em cache no controle remoto, habilite "Armazenar em cache localmente ao gravar".

Para armazenar imagens e vídeos ao cartão microSD do controle remoto, habilite "Baixar gravações ao cartão SD externo".

Quando a opção "Baixar gravações ao cartão SD externo" estiver habilitada, todas as imagens selecionadas serão baixadas no cartão microSD do controle remoto durante o download das imagens para o controle remoto, durante a reprodução.

-
-  • As opções "Armazenar em cache localmente ao gravar" e "Baixar gravações ao cartão SD externo" estão desabilitadas por padrão.
- Para habilitar a opção "Baixar gravações ao cartão SD externo", verifique se um cartão microSD está inserido no controle remoto.
-

Navegação dos pinos de controle

Toque em Navegação dos pinos de controle nas Configurações. Usuários podem habilitar ou desabilitar os pinos de controle e o botão 5D para navegar no controle remoto. A Navegação dos pinos de controle não estará disponível quando o controle remoto estiver vinculado a uma aeronave, mesmo que tenha sido habilitado anteriormente.

Pinos de controle: Mova para cima, para baixo, para a direita ou para a esquerda para navegar. Não é possível confirmar uma seleção com os pinos de controle.

Botão 5D: Empurre para cima, para baixo, para a direita ou para a esquerda para navegar. Pressione para confirmar uma seleção.

-
-  Como os pinos de controle e o botão 5D podem não ser compatíveis com aplicativos terceirizados, é recomendável usar a tela sensível ao toque para navegar ao usar aplicativos terceirizados.
-

DJI GO Share

Os vídeos e imagens baixados no Controle Inteligente do DJI GO 4 podem ser transferidos sem o uso de fios para outros dispositivos inteligentes. Siga os passos abaixo para utilizar o DJI GO Share.

1. Ligue o controle remoto e deslize para baixo desde a parte superior da tela para abrir as Configurações rápidas. Toque em  e um código QR aparecerá.

2. Execute o DJI GO 4 em seu dispositivo inteligente e escaneie o código QR usando o DJI GO 4.
3. Aguarde até que o controle remoto e o dispositivo inteligente sejam conectados com sucesso. Após a conexão, você terá acesso a todas as imagens e vídeos baixados no controle remoto em seu dispositivo inteligente.
4. Selecione as imagens e vídeos que deseja compartilhar e toque em "Baixar" para baixá-los ao seu dispositivo inteligente.

⚠ Somente imagens e vídeos baixados ao controle remoto em reprodução no DJI GO 4 podem ser compartilhados usando o DJI GO Share.

Descrição do LED de status e indicadores de nível da bateria

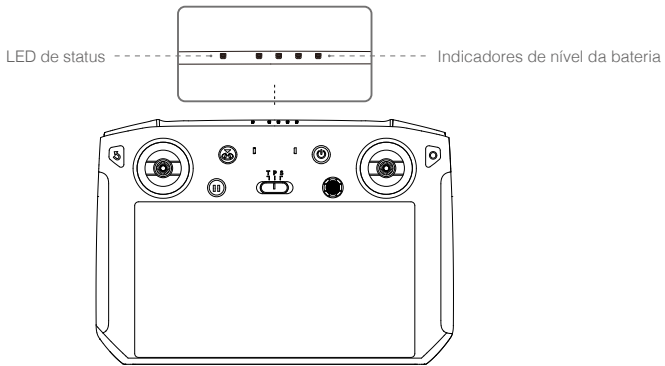

Os indicadores de nível da bateria exibem o nível da bateria do controle. O LED de status exibe o status do vínculo e as advertências dos pinos de controle, nível fraco da bateria e alta temperatura.

LED de status	Descrição
Vermelho estável	O controle remoto não está vinculado a uma aeronave.
Verde estável	O controle remoto está vinculado a uma aeronave.
Piscando azul	O controle remoto está vinculado a uma aeronave.
Piscando vermelho	A temperatura do controle remoto está muito alta ou o nível da bateria da aeronave está baixo.
Piscando amarelo	O nível da bateria do controle remoto está baixo.
Piscando turquesa	Os pinos de controle não estão centralizados.

Indicadores de nível da bateria				Nível da bateria
●	●	●	●	75% a 100%
●	●	●	○	50% a 75%
●	●	○	○	25% a 50%
●	○	○	○	0% a 25%

Sons de advertência do Controle Inteligente



Em determinados cenários que exigem uma advertência ao usuário, o Controle Inteligente fará isso vibrando e/ou emitindo bipes. Quando o controle emitir um bipe e o LED de status estiver verde estável, este erro pode estar relacionado ao status da aeronave ou do voo e uma advertência aparecerá no DJI GO 4. Se este erro estiver relacionado ao Controle Inteligente, a tela do controle exibirá uma advertência ou alerta.

Para desabilitar os bipes, ligue o controle remoto, selecione "Som" nas Configurações e desligue o "Volume de notificações".

Atualização do sistema

Método 1: Atualização sem fio

Certifique-se de que o controle remoto esteja conectado à internet durante a atualização.

1. Ligue o controle remoto. Toque em  e depois em . Role até a parte inferior da página e toque em "Atualização do sistema".
2. Toque em "Verificar atualizações" para verificar o firmware. Um aviso aparecerá caso houver uma nova atualização disponível para o firmware.
3. Siga as instruções para concluir a atualização.
4. O controle remoto reiniciará automaticamente após a conclusão da atualização.

Método 2: DJI Assistant 2

1. Certifique-se de que o controle remoto esteja desligado e conecte o controle remoto a um computador usando um cabo USB 3.0 USB-C.
2. Ligue o controle remoto.
3. Inicie o DJI Assistant 2 e faça login com uma conta da DJI.
4. Clique no ícone do Controle Inteligente e depois em "Atualizar firmware".
5. Selecione e confirme a versão do firmware que deseja atualizar.
6. O DJI Assistant 2 baixará o arquivo e atualizará o firmware automaticamente.
7. O controle remoto será reiniciado após a atualização.



- Certifique-se de que o controle remoto tenha mais de 50% de carga antes de iniciar a atualização.
- NÃO desconecte o cabo USB-C durante a atualização.
- Certifique-se de que o controle remoto ou o computador estejam conectados à internet durante a atualização.
- A atualização leva aproximadamente 15 minutos.

Combinações dos botões

Alguns recursos usados com frequência podem ser ativados usando combinações de botões. Para usar combinações de botões, primeiro pressione o botão Voltar até que o controle vibre. Continue pressionando este botão enquanto pressiona o outro botão na combinação de botões para ativar a função.

Verificando as combinações de botões disponíveis

Para verificar as combinações de botões, pressione o botão Voltar até que o controle vibre:

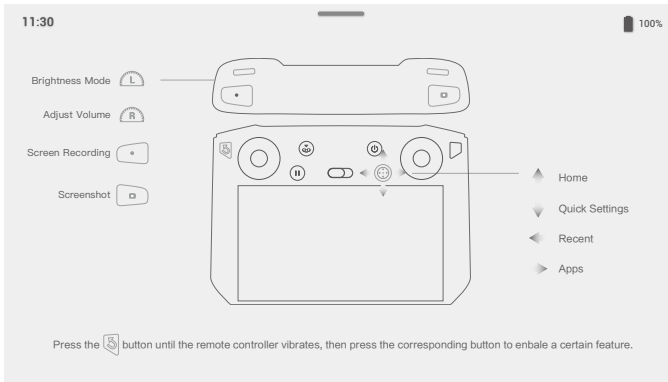

Combinações de botões

Usando as combinações de botões

As funções das combinações de botões não podem ser alteradas. A tabela a seguir exibe a função de cada combinação de botões.

Combinações de botões	Descrição
Botão de Função + Botão de rolagem direito	Ajustar o volume do sistema
Botão de Função + Botão de rolagem esquerdo	Ajustar o brilho da tela
Botão de Função + Botão de Gravação	Gravar a tela
Botão de Função + Botão Foco/Obturador	Captura de tela
Botão de Função + Botão 5D (para cima)	Retornar à Página inicial
Botão de Função + Botão 5D (para baixo)	Abrir Configurações rápidas
Botão de Função + Botão 5D (para esquerda)	Verificar aplicativos abertos recentemente
Botão de Função + Botão 5D (para direita)	Abrir a Central de aplicativos

Calibração da bússola

Após usar o controle remoto em locais com interferência eletromagnética, talvez seja necessário calibrar a bússola. Se o indicador de atitude estiver anormal no DJI GO 4, calibre o controle remoto manualmente. Siga os passos abaixo para calibrar o seu controle remoto.

1. Entre na Central de aplicativos, toque em , deslize para baixo e toque em Bússola.
2. Siga o diagrama na tela para calibrar seu controle remoto.
3. O usuário receberá um aviso quando a calibração for bem-sucedida.

Bloqueio de notificações de terceiros

Para garantir um voo seguro, recomendamos desativar as notificações de terceiros antes de cada voo. Siga as etapas abaixo para desativar as notificações de terceiros.

1. Entre na Central de aplicativos, toque em , deslize para baixo e toque em Notificações.
2. Habilite o "Modo não perturbe de fotografia aérea".

HDMI

Um monitor pode exibir a interface do controle remoto ao conectar o controle remoto a um monitor por meio de um cabo HDMI. Siga os passos abaixo para habilitar a conexão HDMI.

1. Deslize para baixo da parte superior da tela para abrir as Configurações rápidas.
2. Siga o diagrama na tela para calibrar seu controle remoto. Toque em HDMI para habilitar ou desativar a conexão HDMI. Mantenha pressionado para entrar nas configurações e ajustar a resolução HDMI, a rotação, o modo de saída e o zoom da tela.

Informações de pós-vendas

Para mais informações sobre os serviços de pós-vendas e as políticas de garantia, visite: <http://www.dji.com/support>.

Especificações

OcuSync 2.0	
Faixa de frequência operacional	2,400 a 2,4835 GHz; 5,725 a 5,850 GHz*
Distância máx. de transmissão (sem obstruções, livre de interferências)	2,400 a 2,4835 GHz: 8 km (FCC); 4 km (CE); 4 km (SRRC); 4 km (MIC) 5,725 a 5,850 GHz: 8 km (FCC) : 2 km (CE) : 5 km (SRRC)
Potência do transmissor (EIRP)	2,400 a 2,4835 GHz: 25,5 dBm (FCC); 18,5 dBm (CE); 19 dBm (SRRC); 18,5 dBm (MIC) 5,725 a 5,850 GHz: 25,5 dBm (FCC); 12,5 dBm (CE); 18,5 dBm (SRRC)
Wi-Fi	
Protocolo	Wi-Fi Direct, Wi-Fi Display, 802.11a/g/n/ac Wi-Fi com MIMO 2x2 suportado
Faixa de frequência operacional	2,400 a 2,4835 GHz; 5,150 a 5,250 GHz*; 5,725 a 5,850 GHz*
Potência do transmissor (EIRP)	2,400 a 2,4835 GHz: 21,5 dBm (FCC); 18,5 dBm (CE); 18,5 dBm (SRRC); 20,5 dBm (MIC) 5,150 a 5,250 GHz: 19 dBm (FCC); 19 dBm (CE); 19 dBm (SRRC); 19dBm (MIC) 5,725 a 5,850 GHz: 21 dBm (FCC); 13 dBm (CE); 21 dBm (SRRC)
Bluetooth	
Protocolo	Bluetooth 4.2
Faixa de frequência operacional	2,400 a 2,4835 GHz
Potência do transmissor (EIRP)	4 dBm (FCC); 4 dBm (CE) 4 dBm (SRRC); 4 dBm (MIC)
Geral	
Bateria	18650 Li-ion (5000 mAh a 7,2 V)
Tipo de carga	Suporta adaptadores USB com voltagem de 12 V/2 A
Potência nominal	15 W
Capacidade de armazenamento	ROM: 16 GB + possibilidade de expansão (microSD**)
Tempo de carregamento	2 horas (Usando um adaptador de carregamento USB com voltagem de 12 V/2 A)
Tempo de funcionamento	2,5 horas
Entrada de saída de vídeo	Entrada HDMI
Corrente da fonte de alimentação/ voltagem (Entrada USB-A)	5 V/900 mA
Faixa de temperatura operacional	-20° a 40 °C

Faixa de temperatura de armazenamento	Menos de um mês: -30° a 60 °C Um a três meses: -30° a 45 °C Três a seis meses: -30° a 35 °C Mais de seis meses: -30° a 25 °C
Faixa de temperatura de carregamento	5° a 40°C
Modelos de aeronaves suportados***	Mavic 2 Pro, Mavic 2 Zoom
Cartões microSD recomendados	Sandisk Extreme 32 GB UHS-3 microSDHC Sandisk Extreme 64 GB UHS-3 microSDXC Panasonic 32 GB UHS-3 microSDHC Panasonic 64 GB UHS-3 microSDXC Samsung PRO 32 GB UHS-3 microSDHC Samsung PRO 64 GB UHS-3 microSDXC Samsung PRO 128 GB UHS-3 microSDXC
GNSS	GPS + GLONASS
Dimensões	177,5 × 121,3 × 40 mm (antenas dobradas e pinos desmontados) 177,5 × 181 × 60 mm (antenas desdobradas e pinos montados)
Peso	Aprox. 630 g

* Regulamentações locais em alguns países proíbem o uso das frequências de 5,8 GHz e 5,2 GHz e, em algumas regiões, a frequência de 5,2 GHz só é permitida para uso em ambientes fechados.

** O Controle Inteligente suporta cartões microSD com capacidade máxima de armazenamento de 128 GB.

*** O Controle Inteligente suportará mais modelos de aeronaves da DJI em breve. Visite o site oficial da DJI para obter as informações mais recentes.

Suporte DJI

<http://www.dji.com/support>

Este conteúdo está sujeito a alterações.

Baixe a versão mais recente disponível em
<http://www.dji.com/dji-smart-controller>

Caso tenha qualquer dúvida sobre este documento, entre em contato com a DJI enviando uma mensagem para DocSupport@dji.com.

© 2019 DJI Todos os direitos reservados.